

# BAUER

KASSEN- UND PANZERSCHRANK

MIT ~~ZWEI~~ ZAHLENKOMBINATIONSSCHLOESSERN

R E C H T S

## KASSEN- UND PANZERSCHRANK

Doppelkombination  
~~zwei~~ Zahlenkombinationsschlösser Nr. 3011 rechts

### Bedienungsanleitung

- I Öffnen der Türe
- II Schliessen der Türe
- III Umstellen der Zahlenkombinationen

Beim Einstellen der gewünschten Zahl darf man beliebig oft anhalten, aber nie zurückdrehen. Wird einmal zu weit gedreht, so kann nicht durch Zurückdrehen korrigiert werden. Die Einstellung muss mit der ersten Zahl beginnend nochmals vorgenommen werden.

Untenstehende Skizzen zeigen die einzelnen Bestandteile.

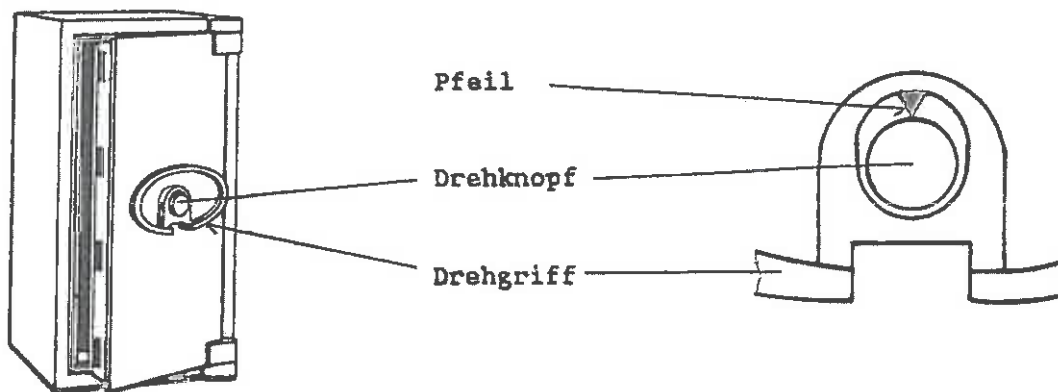

### Türinnenseite

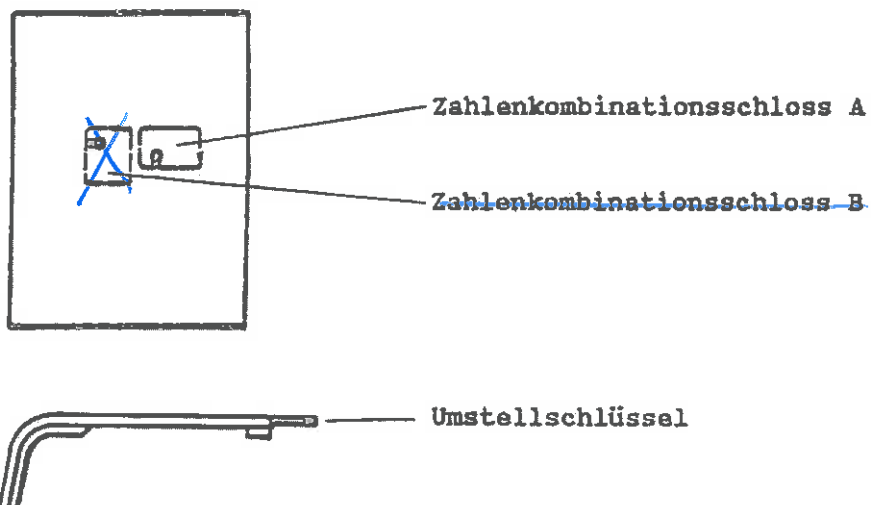

## I. Oeffnen der Türe

Bei Ablieferung sind die zwei Zahlenkombinationen auf 10-20-30 eingestellt. Diese drei Zahlen müssen beim erstmaligen Oeffnen eingestellt werden und zwar wie folgt:



1. Drehknopf im Gegenuhrzeigersinn drehen. Die Zahl 10 muss dreimal am Pfeil vorbeilaufen. Erscheint die Zahl 10 zum 4. Mal, muss sie genau mit dem Pfeil in Uebereinstimmung gebracht werden. Beim Drehen darf beliebig oft angehalten, aber nie zurückgedreht werden.



2. Drehknopf im Uhrzeigersinn aus dieser Stellung drehen. Die Zahl 20 muss zweimal am Pfeil vorbeilaufen. Erscheint die Zahl 20 zum 3. Mal, muss sie genau mit dem Pfeil in Uebereinstimmung gebracht werden.



3. Drehknopf aus dieser Stellung im Gegenuhrzeigersinn drehen. Die Zahl 30 muss einmal am Pfeil vorbeilaufen. Erscheint die Zahl 30 zum 2. Mal, muss sie genau mit dem Pfeil in Uebereinstimmung gebracht werden.

4. Drehknopf im Uhrzeigersinn bis zum Anschlag drehen. Jetzt ist das Zahlenkombinationsschloss A geöffnet.



5. Drehknopf aus dieser Stellung herausziehen. Ist der Drehknopf in dieser Stellung nicht drehbar, kann der Drehknopf durch behutsames Bewegen nach links und rechts über 1 bis 10 Teilstriche, weiter herausgezogen werden.

6. Jetzt kann die zweite Zahlenkombination, von Schloss B, eingestellt werden. Vorgehen wie Punkt 1. bis 3.

7. Drehknopf im Uhrzeigersinn bis zum Anschlag drehen. Jetzt ist das Zahlenkombinationsschloss B geöffnet. Drehgriff im Uhrzeigersinn drehen, um die Riegel zurückzuschieben und den Schrank zu öffnen.

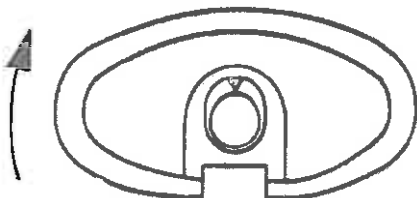

## II. Schliessen der Türe

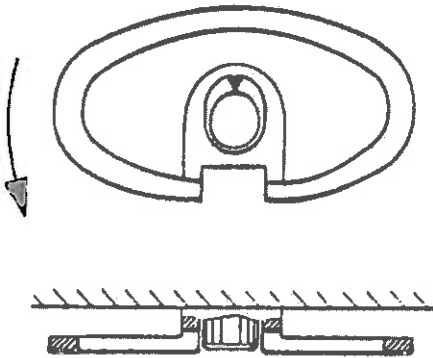

1. Nach dem Zustossen der Türe wird der Drehgriff im Gegenuhrzeigersinn gedreht, um die Riegel vorzuschieben.
2. ~~Indem der Drehknopf um min. vier ganze Umdrehungen im Gegenuhrzeigersinn gedreht wird, wird das Kombinationsschloss B geschlossen.~~
3. ~~Drehknopf auf Zahl 87 einstellen. In dieser Stellung kann der Drehknopf hineingestossen werden.~~
4. Indem der Drehknopf um min. vier ganze Umdrehungen im Gegenuhrzeigersinn gedreht wird, wird das Zahlenkombinationsschloss A geschlossen.

## III. Umstellen der Zahlenkombination

Lassen Sie die Zahlenkombination aus Sicherheitsgründen nie auf der von uns eingestellten Kombination. Um Kombinationen umzustellen, geht man wie folgt vor:

1. Notieren Sie sich die neue Kombination, die Sie einstellen wollen.

Vermeiden Sie dabei 5er und 10er und andere, leicht zu ermittelnde Zahlen (Geburtsdaten usw.). Die Zahlen sollen möglichst mehr als 10 Teilstriche auseinander liegen. Dabei ist aber gleichgültig, ob die niedrigen Zahlen zuerst oder zuletzt stehen.

Als Beispiel nehmen wir für: Kombination A → 78-24-56  
 Kombination B → ~~32-95-47~~

Wichtig: Schranktüre während dieser ganzen Umstellung offen lassen!

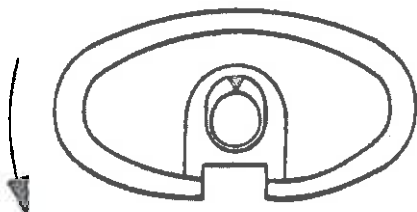

2. Drehgriff im Gegenuhrzeigersinn bis zum Anschlag drehen. Dadurch werden die Riegel vorgeschoben, wie wenn der Schrank geschlossen wäre.
3. Schliessen: nach Abschnitt II, ab Punkt 2.



4. Zuerst wird die Kombination A auf 78-24-56 umgestellt. Dazu muss die Kombination 10-20-30 nochmals nach Abschnitt I, Punkt 1. bis 3., neu eingestellt werden. (Am Schluss der Einstellung muss der Drehknopf auf der letzten Zahl 30 stehengelassen werden).

Der Drehknopf darf nicht bis zum Anschlag weitergedreht werden.

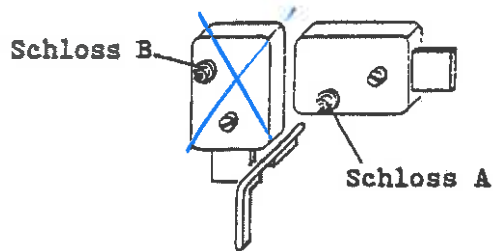

5. Servicetüre mit dem KABA-STAR-Schlüssel öffnen. Umstellschlüssel in das Schlüsselloch des Schlosses A bis zum Anschlag einführen. Ist das nicht möglich, ab Punkt 4. wiederholen.



6. Umstellschlüssel um eine Vierteldrehung im Gegenuhrzeigersinn drehen.



7. Drehknopf im Gegenuhrzeigersinn drehen. Die erste Zahl der neu einzustellenden Kombination (78 in unserem Beispiel) muss dreimal am Pfeil vorbeilaufen. Erscheint die Zahl zum 4. Mal, muss sie genau mit dem Pfeil in Uebereinstimmung gebracht werden. (Nie zurückdrehen!)



8. Drehknopf aus dieser Stellung im Uhrzeigersinn drehen. Die zweite Zahl der einzustellenden Kombination (24 in unserem Beispiel) muss zweimal am Pfeil vorbeilaufen. Erscheint die Zahl zum 3. Mal, muss sie genau mit dem Pfeil in Uebereinstimmung gebracht werden.



9. Drehknopf aus dieser Stellung im Gegenuhrzeigersinn drehen. Die dritte Zahl der einzustellenden Kombination (56 in unserem Beispiel) muss einmal am Pfeil vorbeilaufen. Erscheint die Zahl zum 2. Mal, muss sie genau mit dem Pfeil in Uebereinstimmung gebracht werden.



10. Den Drehknopf in dieser Stellung stehen lassen, den Umstellschlüssel im Uhrzeigersinn um eine Vierteldrehung drehen und abziehen.
11. Jetzt ist bei Schloss A die neue Kombination eingestellt. (78-24-56)
12. Versuchen Sie, bei stets geöffneter Türe, das Kombinationsschloss A mit der neu eingestellten Kombination (78-24-56) nach Abschnitt I, Punkt 1. bis 4., aber mit den neuen Zahlen, mindestens zweimal zu öffnen.

~~13. Das Zahlenkombinationsschloss B wird auf die Kombination 32-95-47 umgestellt. Dazu muss die Kombination A, 78-24-56, gemäß Abschnitt I, Punkt 1. bis 5. geöffnet werden.~~

~~14. Um die neue Kombination B (32-95-47) einzustellen, muss die Kombination B auf 10-20-30 nochmals, nach Abschnitt I, Punkt 1. bis 3., neu eingestellt werden. (Am Schluss der Einstellung muss der Drehknopf auf der letzten Zahl 30 stehengelassen werden. Der Drehknopf darf nicht bis zum Anschlag weitergedreht werden.)~~

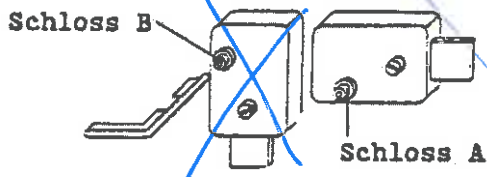

~~15. Umstellschlüssel in das Schlüsselloch des Schlosses B bis zum Anschlag einführen. Ist das nicht möglich, ab Punkt 14. wiederholen.~~

~~16. Umstellschlüssel um eine Vierteldrehung im Gegenuhrzeigersinn drehen.~~



~~17. Drehknopf im Gegenuhrzeigersinn drehen. Die erste Zahl der neu einzustellenden Kombination (32 in unserem Beispiel) muss dreimal am Pfeil vorbeilaufen. Erscheint die Zahl zum 4. Mal, muss sie genau mit dem Pfeil in Übereinstimmung gebracht werden.~~

